

ITALIANO

**WBA - ATTREZZATO PER MONTAGGI**

Il banco di lavoro, specificatamente attrezzato per eseguire montaggi o assemblaggi con utensili pneumatici, è composto da una struttura in estruso di alluminio, che sostiene l'impianto A.T.S. Quest'ultimo consiste in una rotaia sulla quale scorre libero un carrello predisposto di un'uscita di aria compressa e di un aggancio utensile.

Una delle due colonne della struttura è pressurizzata, funge quindi da conduttura e da serbatoio d'aria compressa.

Completano inoltre l'impianto i piedi regolabili in altezza e le traverse regolabili a cui agganciare le cassette porta-pezzi. Tutta la struttura è fornita in robusto imballo di cartone ed è già premontata, onde facilitare l'installazione del banco da parte dell'utilizzatore.

In alternativa al banco completo vi è la struttura semplice applicabile al vostro piano di lavoro.

**Caratteristiche tecniche:**

- Struttura in alluminio anodizzato
- Dimensioni del piano: 75x150 oppure 200 cm
- Altezza del piano da terra: 85-95 cm
- Altezza del carrello da terra: 220 cm
- Foro di uscita aria compressa: 1/4"
- Foro di ingresso aria compressa: 3/8"

ENGLISH

**WBA - WORK BENCH FOR ASSEMBLY**

The workbench is specially equipped for assembly work utilising pneumatic tools. It is constructed with a stout extruded aluminium frame which supports the A.T.S. system.

The A.T.S. system consists of a rail on which a trolley runs freely. The trolley has an air outlet and a spring catch.

One of the two upright supports of the bench frame is pressurized acting as both a reservoir and a delivery tube. To complete the system we supply height adjustable feet and cross bars with shelves to which parts bins can be hooked. The whole frame is supplied, partially assembled, in a stout cardboard box. The supply of the simple bench frame represents a valid alternative to the complete bench. It must be fixed to the customer's existing work-bench by means of proper feed.

**Technical Characteristics**

- Anodized aluminium frame
- Table dimensions: 75x150 or 200 cm
- Height from ground: 85-95 cm
- Height of trolley from ground: 220 cm
- Compressed air outlet: 1/4"
- Compressed air inlet: 3/8"

FRANÇAIS

**WBA - TABLE DE MONTAGE EQUIPÉE**

La table de montage, spécialement équipée pour effectuer des montages ou des assemblages avec des outils pneumatiques, est composée d'une structure robuste en aluminium extrudé qui supporte l'installation A.T.S. Cette installation consiste en un rail sur lequel court librement un chariot qui est pourvu d'une sortie d'air comprimé et d'un mousqueton pour l'attelage des outils. L'une des deux colonnes de la structure est pressurisée et sert donc de conduite et de réservoir d'air comprimé.

Les pieds réglables en hauteur et les traverses avec consoles auxquelles on attache les bacs d'outils à stockage, elles aussi réglables, complètent l'installation.

Toute la structure est fournie dans un emballage robuste en carton et est déjà pré-montée, de manière à faciliter la mise en place de la table chez l'utilisateur.

Une solution valable différente de la table équipée est la structure simple qui se fixe par des pieds au plan d'un établi déjà existant chez le client.

**Caractéristiques techniques**

- Structure en aluminium anodisé
- Dimensions du plan: 75x150 ou 200 cm
- Hauteur du plan à partir du sol: 85-95 cm
- Hauteur du chariot à partir du sol: 220 cm
- Trou de sortie de l'air comprimé: 1/4"
- Trou d'entrée de l'air comprimé: 3/8"

**DEUTSCH****WBA - MONTAGETISCH**

Der Arbeitstisch, der speziell für Montagearbeiten mit Druckluftwerkzeugen ausgestattet, ist besteht aus einer Struktur aus stranggepresstem Aluminium, welche die A.T.S.-Anlage trägt. Diese Anlage besteht aus einer Schiene, auf der ein mit einem Druckluft-Ausgang und mit einem Werkzeuganschluß versehener Laufwagen gleitet. Eine der zwei Strukturleitungen ist druckverdichtet und dient deshalb als Leitung und als Druckluftspeicher.

Die Anlage ist auch mit höhenverstellbaren Füßen sowie mit verstellbaren Querstücken versehen, mit denen die Werkzeugbehälter verbunden werden. Die gesamte Struktur wird vormontiert in Kartons geliefert, um die Installation seitens des Bedieners zu vereinfachen.

Anstatt des kompletten Tisches kann auch eine einfache, an Ihrem Arbeitstisch anbringbare Struktur geliefert werden.

**Technische Eigenschaften**

- Struktur aus eloxiertem Aluminium
- Abmessungen der Arbeitsplatte: 75x150 oder 200 cm
- Höhe des Tisches vom Boden: 85-95 cm
- Höhe des Laufwagens vom Boden: 220 cm
- Druckluftausgangsloch: 1/4"
- Drucklufteingangsloch: 3/8"

**ESPAÑOL****WBA - BANCO DE TRABAJO PARA MONTAJE**

El banco de trabajo, específicamente equipado para efectuar montajes o ensamblajes con utensilios neumáticos, está compuesto por una estructura de aluminio extruido que sostiene la planta "A.T.S.". Esta última se compone de un carril sobre el cual se desliza libremente una vagoneta provista de una salida de aire comprimido y de un enganche de utensilios. Una de las dos columnas de la estructura está sometida a presión, por tanto, desempeña una función de conducción y de depósito de aire comprimido.

Completan la planta los pies regulables en altura y las barras paralelas regulables a las cuales se acopla la caja porta-piezas. Toda la estructura se suministra montada y provista de un robusto embalaje de cartón a fin de facilitar la instalación del banco por parte del usuario.

Como alternativa al banco completo hay la simple estructura aplicable a su plan de trabajo.

**Características técnicas:**

- Estructura de aluminio anodizado
- Dimensiones del sobre: 75x150 ó 200 cm
- Altura del sobre desde tierra: 85-95 cm
- Altura vagoneta desde tierra: 220 cm
- Salida de aire comprimido: 1/4"
- Entrada de aire comprimido: 3/8"

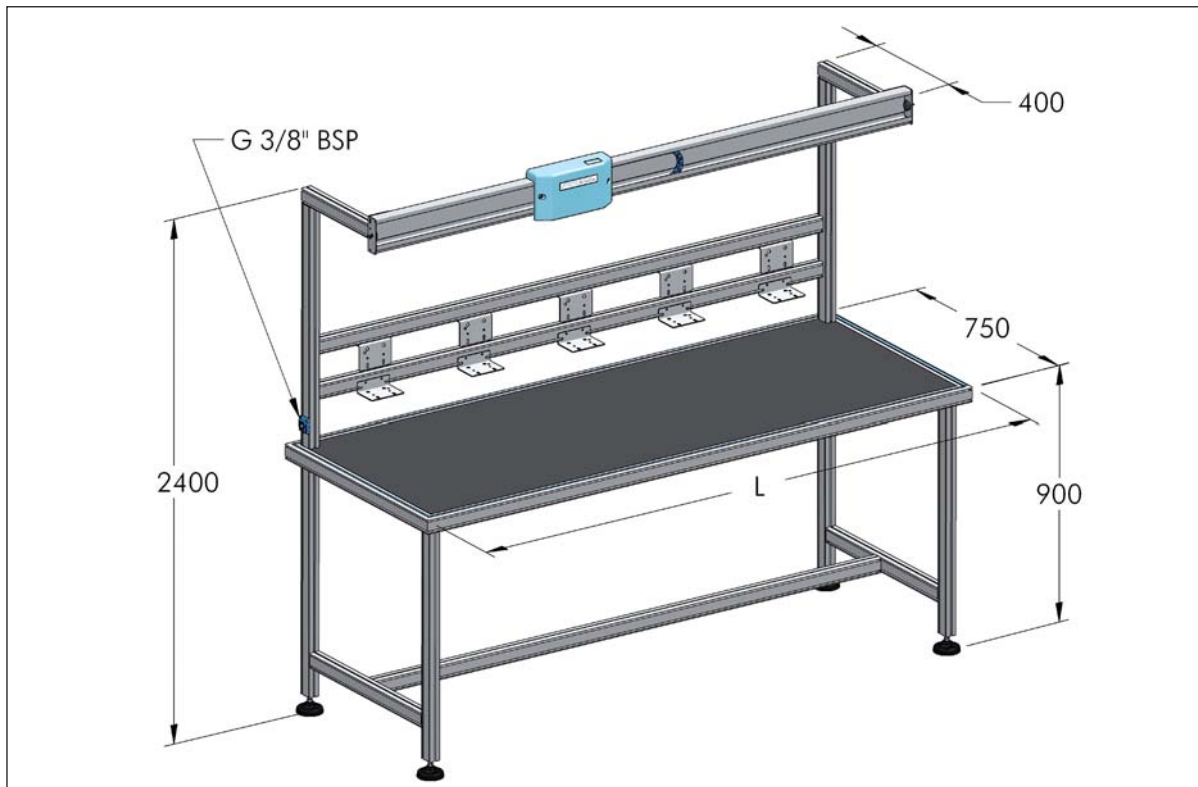

## ITALIANO

**WBA - Banco di montaggio completo**

Banco di montaggio completo con carrello A.T.S., supporti per cassette, piedi regolabili e colonna con alimentazione aria. Non sono compresi: accessori e imballaggio.

## ENGLISH

**WBA - Work Bench for Assembly**

Complete assembly bench with A.T.S. brackets and adjustable feet. Accessories and packaging excluded.

## FRANCAIS

**WBA - Table de montage équipée**

Table de montage équipée de chariot A.T.S., supports pour les bacs de stockage, pieds réglables et colonne avec alimentation d'air. Les accessoires et l'emballage sont exclus.

## DEUTSCH



**WBA - Kompletter Arbeitstisch**

Arbeitstisch, komplett mit A.T.S.-Laufwagen, Ladenhalterungen, verstellbaren Füßen und Stütze mit Luftversorgung. Zubehörteile und Verpackung sind ausgeschlossen.

## ESPAÑOL

**WBA - Banco de montaje completo**

Banco de montaje completo con vagoneta A.T.S., soporte para cajas, pies regulables y columna de alimentación de aire. No están comprendidos: accesorios y embalaje.

L m	Codice N°	P kg	 n°	
1,5	004 001 150	77	1	
2	004 001 200	87	1	



**Elettrificato - With electric feed - Alimentation électrique - Stromversorgt - Con alimentación eléctrica**

Come sopra, con aggiunta di cavo elettrico a bordo del carrello.  
As above, adding cable on trolley.

Comme ci-dessus + installation de cable électrique sur le chariot.

Wie oben, mit zusätzlichem Stromkabel auf dem Laufwagen.

Como arriba, añadiendo el cable eléctrico sobre vagoneta.

L m	Codice N°	P kg	 n°	
1,5	004 003 150	78	1	
2	004 003 200	88	1	

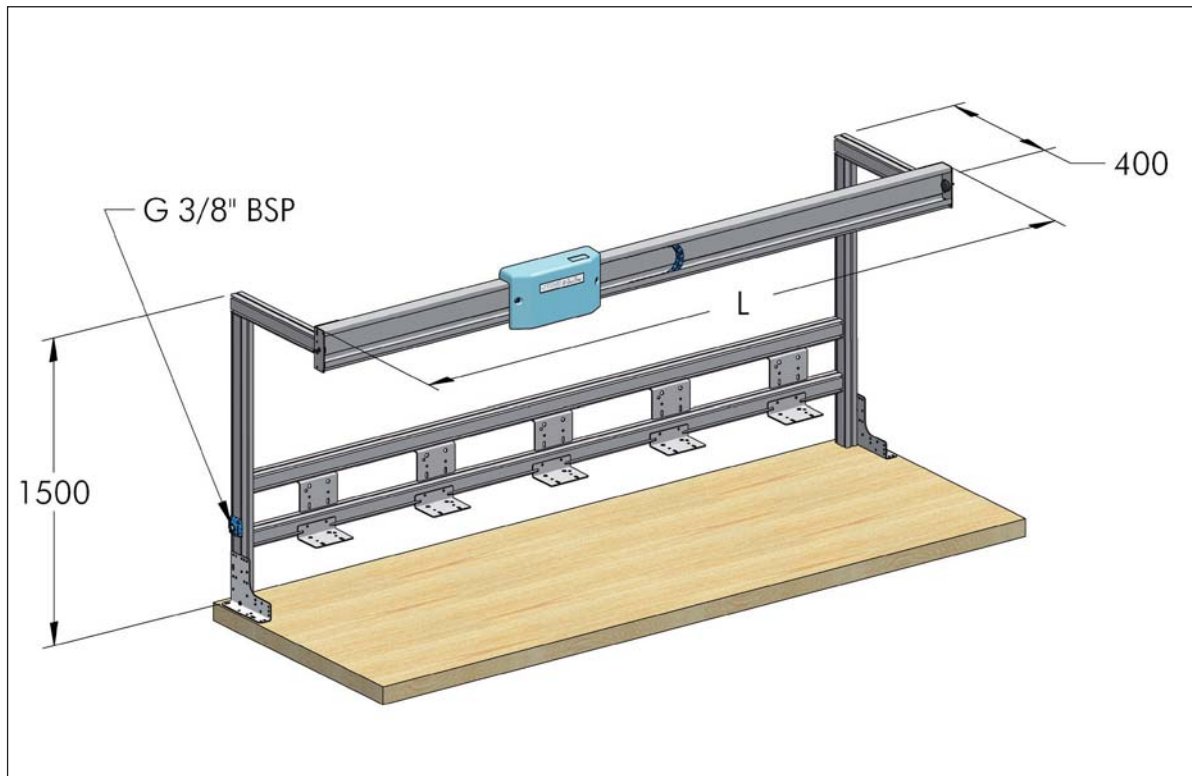

ITALIANO

**WBA - Struttura per banco**

Struttura completa di A.T.S. e supporti per cassette, da fissare su un banco già esistente.

ENGLISH

**WBA - Frame for Bench**

Complete frame for existing bench.

FRANÇAIS

**WBA - Structure pour la table**

Structure équipée d'A.T.S. et de supports pour les bacs de stockage qui se fixe sur une table existante.

DEUTSCH



**WBA - Aufsatz Montagetisch**

Struktur, komplett mit A.T.S. und Behälterträgern versehen. Diese Struktur ist auf bereits bestehenden Tischen zu befestigen.

ESPAÑOL

**WBA - Estructura para banco**

Estructura completa de "A.T.S." y soportes para cajas para fijar sobre un banco ya existente.

L m	Codice N°	P kg	 n°	
1,5	004 011 150	24	1	
2	004 011 200	26	1	



**Elettrificato - With electric feed - Alimentation électrique - Stromversorgt - Con alimentación eléctrica**

Come sopra, con aggiunta di cavo elettrico a bordo del carrello.  
As above, adding cable on trolley.

Comme ci-dessus + installation de câble électrique sur le chariot.

Wie oben, mit zusätzlichem Stromkabel auf dem Laufwagen.

Como arriba, añadiendo el cable eléctrico sobre vagoneta.

L m	Codice N°	P kg	 n°	
1,5	004 013 150	25	1	
2	004 013 200	27	1	

### Portalampade completo di lampada e interruttore

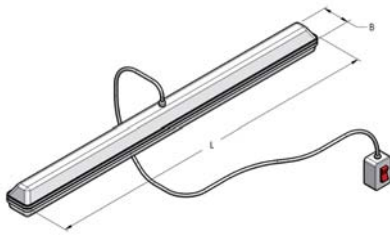

Neon lamp system complete  
 Porte-lampe équipé de lampe et interrupteur  
 Lampenhalter, komplett mit Lampe und Schalter  
 Porta-lámpara completo con lámpara e interruptor

B mm	L m	Codice N°	P g	n°	
120	1,30	004 001 072	3,4	1	

### Profilo in PVC morbido colore blu

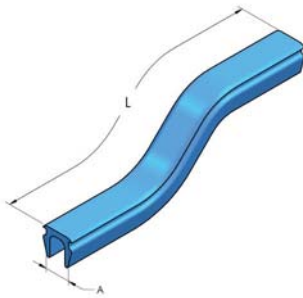

Blue PVC strip  
 Profil en PVC bleu  
 Profil aus weichem PVC, blaue Farbe  
 Perfil blando en "PVC" azul

A mm	L m	Codice N°	P g	n°	
6,2	1	874 006 100	34	100	

### Squadra destra

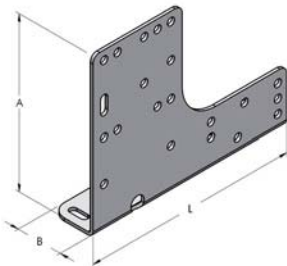

Right "L" plate  
 Plaque en L droite  
 Rechter Winkel  
 Escuadra derecha

A mm	B mm	L mm	Codice N°	P g	n°	
130	36	174	732 174 130	400	20	

### Squadra sinistra

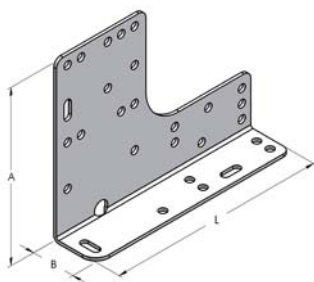

Left "L" plate  
 Plaque en L gauche  
 Linker Winkel  
 Escuadra izquierda

A mm	B mm	L mm	Codice N°	P g	n°	
130	36	174	732 174 131	400	20	

### Piastra scantonata

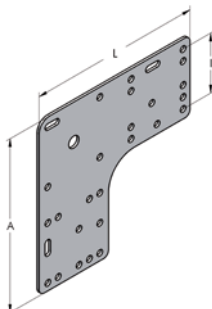

Smoothed plate  
 Plaque de liaison  
 Platte  
 Placa Angular

A mm	I mm	L mm	Codice N°	P g	n°	
174	36-60	174	711 174 174	400	20	

### Mensola per cassetti

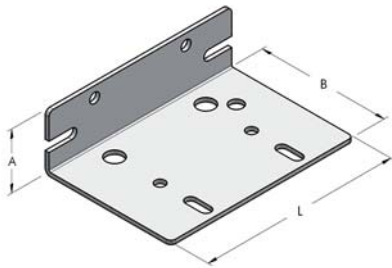

Bracket  
Console  
Behälterträger  
Abrazadera

A mm	B mm	L mm	Codice N°	P g	n°	
36	80	120	732 120 115	260	20	

### Banco di servizio completo (in scatola di montaggio)

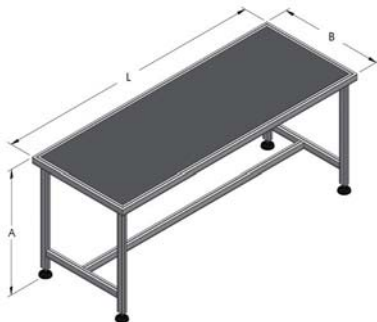

Service bench complete (in cardboard box, to be assembled)  
Table de montage équipée (livrée en boîte de montage)  
Kompletter Arbeitstisch (in Montageschachtel)  
Banco de servicio completo

A cm	B cm	L cm	Codice N°	P kg	n°	
90	75	150	004 021 150	30	1	
90	75	200	004 021 200	31	1	

### Squadra per banco

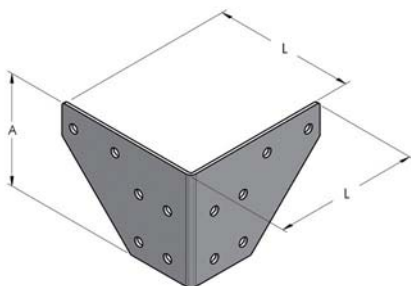

Bench "L" plate  
Equerre d'angle  
Winkel für den Tisch  
Escuadra para banco

A mm	L mm	Codice N°	P g	n°	
85	110	732 085 220	280	20	

### Piede completo

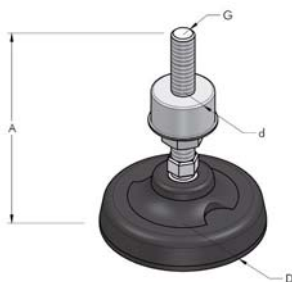

Foot, complete  
Pied équipé  
Kompletter Fuß  
Pie completo.

D mm	A mm	G mm	d mm	Codice N°	P g	n°
80	93	12	32	004 001 070	320	10

### Cilindretto per piede

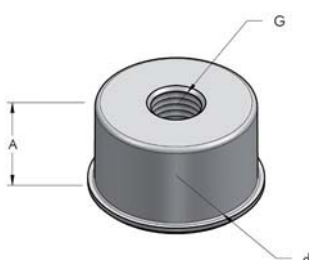

Plug for foot  
Socle de pied  
Kleiner Zylinder für den Fuß  
Cilindro para pie

d mm	A mm	G mm	Codice N°	P g	n°
32	30	12	512 032 030	115	20

### Piedino in plastica

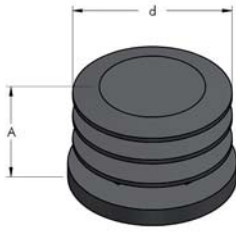

Small plastic foot  
Pied en plastique  
Fuß aus Kunststoff  
Pie plástico

d mm	A mm	Codice N°	P g	 n°
25	20	293 025 022	8	20
32	25	293 032 025	10	20

### Rotella pivotante

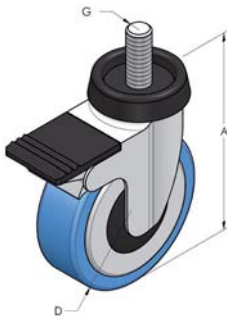

Small wheel  
Galet pivotant  
Rädchen  
Rueda

A mm	d mm	G mm	Codice N°	P g	 n°
110	80	12	381 080 104	380	10

### Lastra in PVC per copertura banchi

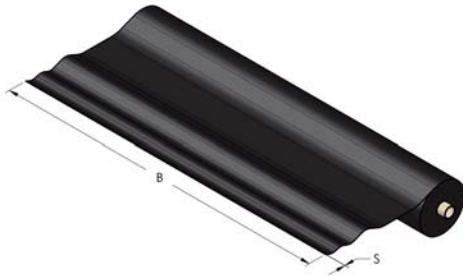

PVC plastic cover for benches  
Couverture en PVC pour tables  
PVC-Platte zur Abdeckung der Tische  
Cubierta de plástico "PVC" para bancos

S mm	B cm	Codice N°	P kg/m <sup>2</sup>	 n°
2	200	151 002 200	2	2

**EDOARDO PIACENTINI**  
**AIRSERVICE 24**

AIRSERVICE24 Srl Via Trescore, 32C 26020 Palazzo Pignano Cr  
Tel. 0373982034 Fax 0373938165 e-mail info@airservice24.org www.airservice24.org