

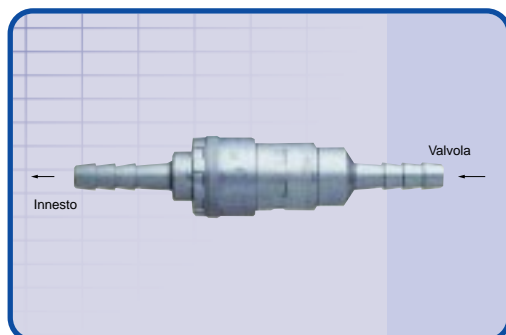

RACCORDI "ONE TOUCH"

I raccordi della serie 200 sono la normale evoluzione dei raccordi rapidi (pag. 245, 246, 247). Consentono il collegamento tra valvola ed innesto in modo facile e veloce grazie all'esclusivo sistema one-touch. L'inserimento avviene infatti con una mano sola per semplice spinta dell'innesto. La struttura della valvola adottata consente un ampio passaggio d'aria così da consentire di sfruttare al meglio la potenza degli utensili. I raccordi della serie 200 utilizzano i comuni innesti serie 20, 30 e 40 (pag. 245) oppure gli innesti in plastica della serie ACE (pag. 251 e 252).

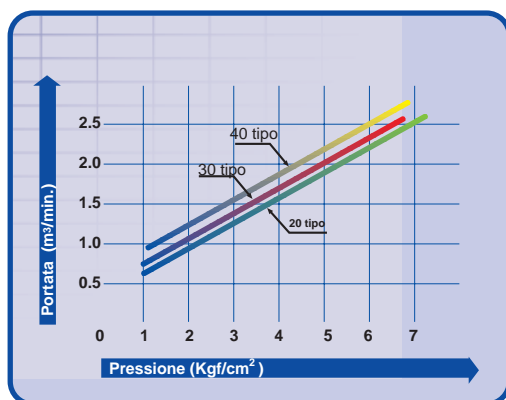

Direzione del flusso d'aria



Specifiche	
	Utilizzo Solo per aria compressa
	Pressione massima di lavoro 1,0MPa (10kgf/cm ²)
	Temperatura di lavoro da - 5°C a +60°C
	Materiale del raccordo acciaio cromato
	Materiale della guarnizione NBR
Solo per aria compressa. In caso di utilizzo con utensili che emettano elevate vibrazioni o impulsi, frapporre almeno 30 cm. di tubo tra utensile e raccordo.	

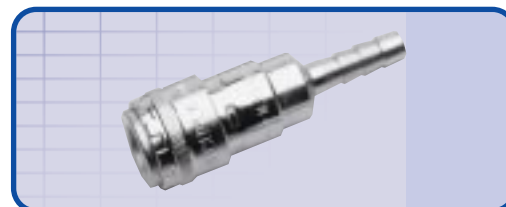
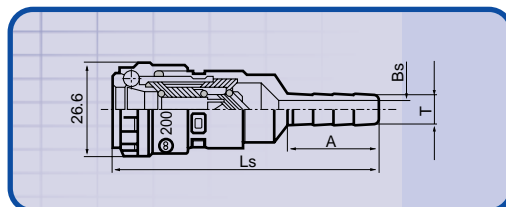

Valvole

Modello	Attacco ø T	Ls	Dimensioni mm	
			A	ø Bs
PER TUBO, TIPO SH				
200-20SH	9	77	27,5	5
200-30SH	11,3	79	32	7,5
200-40SH	15	79,5	32	10
200-6MSH	6	70,5	20	3
200-8MSH	8	75	25	5
200-10MSH	10	79	30	6,5
200-12MSH	12,5	82	34	7,5

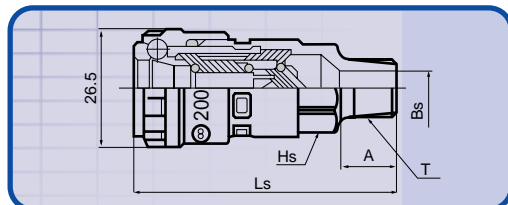

Modello	Attacco ø T	Ls	Dimensioni mm		
			Hs	A	ø Bs
CON FILETTO MASCHIO, TIPO SM					
200-20SM	1/4"	59,5	19	12,5	7,5
200-30SM	3/8"	60,5	19	13,5	10
200-40SM	1/2"	56	24	16	13

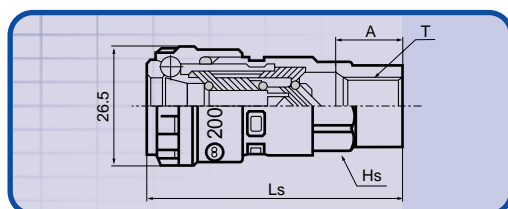

Modello	Attacco ø T	Ls	Dimensioni mm	
			Hs	A
CON FILETTO FEMMINA, TIPO SF				
200-20SF	1/4"	57,5	19	14,5
200-30SF	3/8"	55,5	22	13
200-40SF	1/2"	57,5	29	16

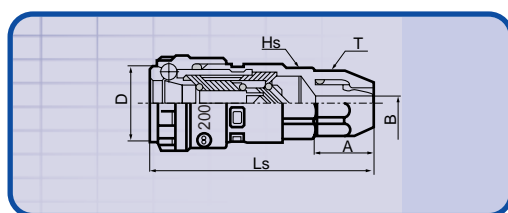

Modello	ø tubo	Ls	Dimensioni mm.				
			A	ø D	ø B	Hs	T
PER TUBO IN POLIURETANO, TIPO SN							
200-50SN	5X8	64,5	17	26,5	4,5	19	17
200-60SN	6X9	64,5	17	26,5	5,3	19	17
200-65SN	6,5X10	64,5	17	26,5	5,3	19	17
200-80SN	8X12	66,5	19	26,5	7,5	19	19
200-85SN	8,5X12,5	66,5	19	26,5	7,5	19	19
200-110SN	11X16	70,5	23	26,5	10	23	24